

30  
60



DE | Kurzanleitung  
EN | Quick Guide  
FR | Guide abrégé  
NL | Korte handleiding  
IT | Guida breve  
DK | Kort vejledning  
SE | Snabbguide

## LNI Locking cylinder (Z4) MP

---

CK20.900100  
18.09.2024

**Simons**  **Voss**  
technologies

Abbildungen/Images .....	3
deutsch .....	9
english .....	21
français .....	32
nederlands .....	44
italiano .....	55
dansk .....	66
svensk.....	77

## 2. General



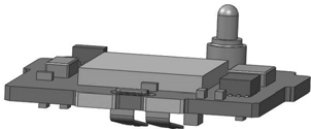

### 3. Installing a LockNode MP

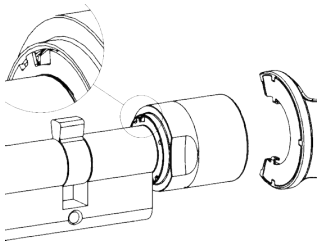

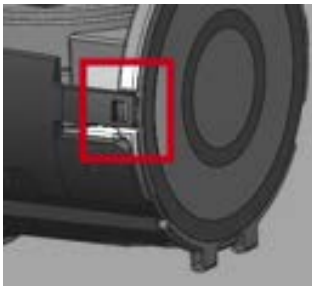
 4

 5

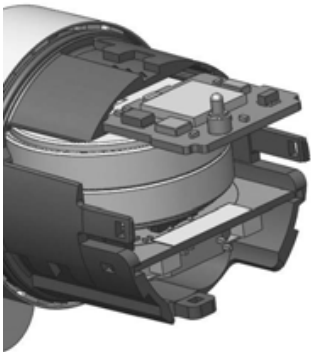

 6

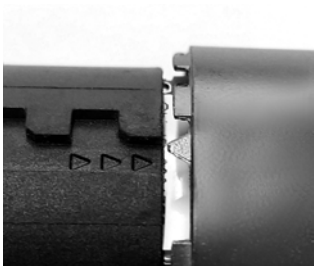

## 6. Help and other information





## 1. Allgemeine Sicherheitshinweise

*Signalwort: Mögliche unmittelbare Auswirkungen bei Nichtbeachtung*

WARNUNG: Tod oder schwere Verletzung (möglich, aber unwahrscheinlich) ACHTUNG: Sachschäden oder Fehlfunktionen, HINWEIS: Geringe oder keine



**WARNUNG**

### Versperrter Zugang

Durch fehlerhaft montierte und/oder programmierte Komponenten kann der Zutritt durch eine Tür versperrt bleiben. Für Folgen eines versperrten Zutritts wie Zugang zu verletzten oder gefährdeten Personen, Sachschäden oder anderen Schäden haftet die SimonsVoss Technologies GmbH nicht!

### Versperrter Zugang durch Manipulation des Produkts

Wenn Sie das Produkt eigenmächtig verändern, dann können Fehlfunktionen auftreten und der Zugang durch eine Tür versperrt werden.

- ❑ **Verändern Sie das Produkt nur bei Bedarf und nur in der**

Dokumentation beschriebenen Art und Weise.

## **ACHTUNG**

### **Beschädigung durch elektrostatische Entladung (ESD) bei geöffnetem Gehäuse**

Dieses Produkt enthält elektronische Bauteile, die durch elektrostatische Entladungen beschädigt werden können.

1. Verwenden Sie ESD-gerechte Arbeitsmaterialien (z.B. Erdungsarmband).
2. Erden Sie sich vor Arbeiten, bei denen Sie mit der Elektronik in Kontakt kommen könnten. Fassen Sie dazu geerdete metallische Oberflächen an (z.B. Türzargen, Wasserrohre oder Heizungsventile).

### **Beschädigung durch Öle, Fette, Farben und Säuren**

Dieses Produkt enthält elektronische und/oder mechanische Bauteile, die durch Flüssigkeiten aller Art beschädigt werden können.

- Halten Sie Öle, Fette, Farben und Säuren vom Produkt fern.

### **Beschädigung durch mechanische Einwirkung**

Dieses Produkt enthält elektronische Bauteile, die durch

mechanische Einwirkung aller Art beschädigt werden können.

1. Vermeiden Sie das Anfassen der Elektronik.
2. Vermeiden Sie sonstige mechanische Einwirkungen auf die Elektronik.

### **Störung des Betriebs durch Funkstörung**

Dieses Produkt kann unter Umständen durch elektromagnetische oder magnetische Störungen beeinflusst werden.

- ❖ Montieren bzw. platzieren Sie das Produkt nicht unmittelbar neben Geräten, die elektromagnetische oder magnetische Störungen verursachen können (Schaltnetzteile!).

### **Störung der Kommunikation durch metallische Oberflächen**

Dieses Produkt kommuniziert drahtlos. Metallische Oberflächen können die Reichweite des Produkts erheblich reduzieren.

- ❖ Montieren bzw. platzieren Sie das Produkt nicht auf oder

in der Nähe von metallischen Oberflächen.



## HINWEIS

### Bestimmungsgemäßer Gebrauch

SimonsVoss-Produkte sind ausschließlich für das Öffnen und Schließen von Türen und vergleichbaren Gegenständen bestimmt.

- Verwenden Sie SimonsVoss-Produkte nicht für andere Zwecke.

### Qualifikationen erforderlich

Die Installation und Inbetriebnahme setzt Fachkenntnisse voraus.

- Nur geschultes Fachpersonal darf das Produkt installieren und in Betrieb nehmen.

Änderungen bzw. technische Weiterentwicklungen können nicht ausgeschlossen und ohne Ankündigung umgesetzt werden.

Die deutsche Sprachfassung ist die Originalbetriebsanleitung. Andere Sprachen (Abfassung in der Vertragssprache)

sind Übersetzungen der Originalbetriebsanleitung.

Lesen Sie alle Anweisungen zur Installation, zum Einbau und zur Inbetriebnahme und befolgen Sie diese. Geben Sie diese Anweisungen und jegliche Anweisungen zur Wartung an den Benutzer weiter.

---

## 2. Allgemein

Sie können jeden SmartCard .MP Zylinder nachträglich vernetzen.

- Ab LSM 3.2
- Konventionell: Produktion programmiert Adresse.
- Autokonfiguration (W**NM**): WaveNet-Manager programmiert Adresse.
- Lieferumfang:
  - LockNode
  - Aufkleber mit Chip-ID
  - Knaufkappe mit Antennenfolie
  - Kurzanleitung

Der LockNode wird durch den Zylinder mit Strom versorgt. Dazu ist eine Knaufkappe mit Kontaktierungsfolie erforderlich (im Lieferumfang):



Sie können die bisherige Knaufkappe nicht mehr verwenden. Der LockNode kontaktiert einerseits die Batterie, andererseits die Kontaktierungsfolie:



### 3. Einbau LockNode MP

1. Setzen Sie den Batterie-/Montageschlüssel am Knauf der Elektronikseite so an, dass die beiden Nasen in die Öffnungen der Rastscheibe eingreifen (Drehen Sie den Knauf ggfs., bis die Nasen eingreifen).



#### HINWEIS

Der Batterie-/Montageschlüssel muss plan auf der Innenseite des Knaufs aufliegen.



2. Halten Sie den Knauf fest und drehen Sie den Batterie-/Montageschlüssel um etwa 30° im Uhrzeigersinn.  
↳ Rastscheibe klickt.
3. Schieben Sie die Griffmulde nach innen.

4. Drehen Sie die Knaufkappe bis zum Anschlag gegen den Uhrzeigersinn.
5. Ziehen Sie die Knaufkappe ab.
6. Biegen Sie vorsichtig die schwarzen Kunststoffhalterungen nach außen.



↳ Kartenleserdeckel springt auf.

7. Schieben Sie den LockNode bis etwa zur Hälfte in die dafür vorgesehenen Schlitze.



8. Schließen Sie den Kartenleserdeckel und drücken Sie ihn fest, bis er in die schwarzen Kunststoffhalterungen einrastet.

↳ LockNode ist fixiert.



9. Stecken Sie die mitgelieferte Knaufkappe mit der eingeklebten Kontaktfolie auf (Achten Sie auf die Markierungen).

↳ Zylinder piepst viermal.



10. Drehen Sie die Knaufkappe bis zum Anschlag im Uhrzeigersinn.
11. Ziehen Sie die Griffmulde nach außen, bis sie bündig an

die Knaufkappe stößt.

12. Setzen Sie den Batterie-/Montageschlüssel am Knauf der Elektronikseite so an, dass die beiden Nasen in die Öffnungen der Rastscheibe eingreifen (Drehen Sie den Knauf ggfs., bis die Nasen eingreifen).
13. Halten Sie den Knauf fest und drehen Sie den Batterie-/Montageschlüssel um etwa 30° gegen den Uhrzeigersinn.

↳ Rastscheibe klickt.

↳ LockNode ist montiert.

Wenn der Zylinder nicht piept, dann kontrollieren Sie den Batteriezustand.

*Hinweis für SmartIntego-Nutzer*

SimonsVoss empfiehlt die folgende Vorgehensweise:

1. Entfernen Sie den vorhandenen LockNode.
2. Montieren Sie wie beschrieben den neuen LockNode.
3. Öffnen Sie den SmartIntego-Manager.
4. Wählen Sie  Ersetzen mit Chip-ID.
5. Geben Sie die neue Chip-ID ein.
6. Führen Sie die Programmierung im SmartIntego-Tool durch.
7. Importieren Sie ggfs. in das Integratorsystem.



8. Aktualisieren Sie die Dokumentation (Einbauplan).

- ↳ LockNode ist ersetzt. Verwenden Sie den alten LockNode nicht mehr.

## 4. Technische Daten

Maße	16 × 18 × 7 mm
Gewicht	0,9 g
Temperaturbereich	<ul style="list-style-type: none"> <li>❑ -20 °C bei 100% Batteriekapazität bis +65 °C (Betrieb)</li> <li>❑ -40 °C bis +70 °C (Lagerung kurzfristig)</li> <li>❑ 0 °C bis +30 °C (Lagerung langfristig)</li> </ul>
Stromversorgung	<ul style="list-style-type: none"> <li>❑ Über Zylinder (3 V<sub>DC</sub>)</li> <li>❑ Standby: Bis zu 5 Jahre</li> <li>❑ Betätigungen: Bis zu 80000</li> </ul>

*Funkemissionen*

868,000 MHz - 868,600 MHz / 869,700 MHz - 870,000 MHz	<25 mW ERP
---	------------

## 5. Konformitätserklärung

Hiermit erklärt die SimonsVoss Technologies GmbH, dass die Artikel (SI.LN.I.MP(.WP), WN(M).LN.I.MP(.WP)) folgenden Richtlinien entsprechen:

- 2014/53/EU -Funkanlagen- bzw. für UK: Rechtsverordnung 2017 Nr. 1206 -Funkanlagen-
- 2011/65/EU -RoHS- bzw. für UK: Rechtsverordnung 2012 Nr. 3032 -RoHS-



Der vollständige Text der EU-Konformitätserklärung ist unter der folgenden Internetadresse verfügbar: [www.simonsvoss.com/de/zertifikate.html](http://www.simonsvoss.com/de/zertifikate.html).

Der vollständige Text der UK-Konformitätserklärung ist unter der folgenden Internetadresse verfügbar: [www.simonsvoss.com](http://www.simonsvoss.com).

[voss.com/de/zertifikate.html](https://www.simons-voss.com/de/zertifikate.html).

## 6. Hilfe und weitere Informationen

*Infomaterial/Dokumente*

<https://www.simons-voss.com/de/dokumente.html>

<https://www.smartintego.com/de/home/infocenter/dokumentation>

*Konformitätserklärungen und Zertifikate*

<https://www.simons-voss.com/de/zertifikate.html>

*Informationen zur Entsorgung*

- ❖ Entsorgen Sie das Gerät (SI.LN.I.MP(.WP), WN(M).LN.I.MP(.WP)) nicht mit dem Hausmüll, sondern gemäß der europäischen Richtlinie 2012/19/EU bei einer kommunalen Sammelstelle für Elektro-Sonderabfälle.
- ❖ Führen Sie die Verpackung einer umweltgerechten Wiederverwertung zu.



8

*Technischer Support*

+49 (0) 89 / 99 228 333

*E-Mail*

[support-simonsvoss@allegion.com](mailto:support-simonsvoss@allegion.com)

[si-support-simonsvoss@allegion.com](mailto:si-support-simonsvoss@allegion.com)

SimonsVoss Technologies GmbH, Feringastr. 4, D-85774

Unterfoehring, Deutschland

## 1. General safety instructions

*Signal word: Possible immediate effects of non-compliance*

**WARNING:** Death or serious injury (possible, but unlikely)

**IMPORTANT:** Property damage or malfunction, **NOTE:** Low or

none



### **WARNING**

#### **Blocked access**

Access through a door may stay blocked due to incorrectly fitted and/or incorrectly programmed components.

SimonsVoss Technologies GmbH is not liable for the consequences of blocked access such as access to injured or endangered persons, material damage or other damage!

#### **Blocked access through manipulation of the product**

If you change the product on your own, malfunctions can occur and access through a door can be blocked.

- Modify the product only when needed and only in the

manner described in the documentation.

## **IMPORTANT**

### **Damage resulting from electrostatic discharge (ESD) when enclosure is open**

This product contains electronic components that may be damaged by electrostatic discharges.

1. Use ESD-compliant working materials (e.g. Grounding strap).
2. Ground yourself before carrying out any work that could bring you into contact with the electronics. For this purpose, touch earthed metallic surfaces (e.g. door frames, water pipes or heating valves).

### **Damage resulting from liquids**

This product contains electronic and/or mechanic components that may be damaged by liquids of any kind.

- ❖ Keep liquids away from the electronics.

### **Damage as a result of mechanical impact**

This product contains electronic components that may be

damaged by mechanical impacts of any kind.

1. Avoid touching the electronics.
2. Avoid other mechanical influences on the electronics.

### **Operational malfunction due to radio interference**

This product may be affected by electromagnetic or magnetic interference.

- ❖ Do not mount or place the product directly next to devices that could cause electromagnetic or magnetic interference (switching power supplies!).

### **Communication interference due to metallic surfaces**

This product communicates wirelessly. Metallic surfaces can greatly reduce the range of the product.

- ❖ Do not mount or place the product on or near metallic surfaces.



#### **NOTE**

### **Intended use**

SimonsVoss-products are designed exclusively for opening

and closing doors and similar objects.

- ❖ Do not use SimonsVoss products for any other purposes.

### Qualifications required

The installation and commissioning requires specialized knowledge.

- ❖ Only trained personnel may install and commission the product.

Modifications or further technical developments cannot be excluded and may be implemented without notice.

The German language version is the original instruction manual. Other languages (drafting in the contract language) are translations of the original instructions.

Read and follow all installation, installation, and commissioning instructions. Pass these instructions and any maintenance instructions to the user.

---

## 2. General

You can network any SmartCard MP cylinder retroactively.

- ❖ LSM 3.2 and higher
- ❖ Conventional: Production programmed address.
- ❖ Autoconfiguration (W $\mathbf{N}$ M): WaveNet Manager



programmed address.

■ Included in delivery:

- ↪ LockNode
- ↪ Sticker with Chip-ID
- ↪ Thumb-turn cover with antenna foil
- ↪ Quick guide

The LockNode is powered by the cylinder. This requires a thumb-turn cover with contact foil (included in delivery):



1

You can no longer use the previous thumb-turn cover. The LockNode contacts both the battery and the contact foil:



2

### 3. Installing a LockNode MP

1. Place the battery/installation key on the electronic side thumb-turn so that the two noses engage in the openings of the locking disc (if necessary, turn the thumb-turn

until the noses engage).

**NOTE**

The battery/installation key must lie flat on the inside of the thumb-turn.



3

2. Hold the thumb-turn firmly and turn the battery/installation key clockwise about 30°.  
↳ The locking disc will click.
3. Push the recessed grip inwards.
4. Turn the thumb-turn cover counterclockwise until it stops.
5. Remove the thumb-turn cover.
6. Carefully bend the black plastic holders outwards.



4

- ↳ Card reader cover pops open.
7. Push the LockNode about halfway into the designated slots.



5

8. Close the card reader cover and press it firmly until it

snaps into the black plastic holders.

↳ LockNode is fixed.



6

9. Attach the supplied thumb-turn cover with the glued-in contact foil (pay attention to the markings).

↳ Cylinder beeps four times.



7

10. Turn the thumb-turn cover clockwise until it stops.
11. Pull the recessed grip outwards until it is flush with the thumb-turn cover.
12. Place the battery/installation key on the electronic side thumb-turn so that the two noses engage in the openings of the locking disc (if necessary, turn the thumb-turn until the noses engage).
13. Hold the thumb-turn firmly and turn the battery/installation key about 30° counterclockwise.

↳ The locking disc will click.

↳ LockNode is mounted.

If the cylinder does not beep, check the battery condition.

*Information for SmartIntego users*

SimonsVoss recommends the following procedure:

1. Remove the existing LockNode.

2. Mount the new LockNode as described.
  3. Open the SmartIntego Manager.
  4. Select  Replace with Chip ID.
  5. Enter the new chip ID.
  6. Carry out programming in the SmartIntego tool.
  7. If necessary, import into the integrator system.
  8. Update the documentation (installation plan).
- ↳ LockNode is replaced. Do not use the old LockNode anymore.

## 4. Technical specifications

Dimensions	16 × 18 × 7 mm
Weight	0.9 g
Temperature range	<ul style="list-style-type: none"><li>❑ -20 °C at 100% battery capacity up to +65 °C (operation)</li><li>❑ -40 °C to +70 °C (short-term storage)</li><li>❑ 0 °C to +30 °C (long-term storage)</li></ul>

Power supply	<ul style="list-style-type: none"> <li>❖ Via cylinder (3 V<sub>DC</sub>)</li> <li>❖ Standby: Up to 3 years</li> <li>❖ Activation Up to 32500</li> </ul>
--------------	---

### *Radio emissions*

868.000 MHz - 868.600 MHz / 869.700 MHz - 870.000 MHz	<25 mW ERP
---	------------

## 5. Declaration of conformity

The company SimonsVoss Technologies GmbH hereby declares that the articles (SI.LN.I.MP(.WP), WN(M).LN.I.MP(.WP)) comply with the following guidelines:

- ❖ 2014/53/EU -RED-  
or for the UK: UK statutory 2017 No. 1206 -Radio equipment-
- ❖ 2011/65/EU -RoHS-  
or for the UK: UK statutory 2012 No. 3032 -RoHS-



The full text of the EU Declaration of conformity is available at the following internet address: [www.simons-voss.com/en/certificates.html](http://www.simons-voss.com/en/certificates.html).

The full text of the UK Declaration of conformity is available at the following internet address: [www.simons-voss.com/en/certificates.html](http://www.simons-voss.com/en/certificates.html).

## 6. Help and other information

*Information material/documents*

<https://www.simons-voss.com/en/documents.html>

<https://www.smartintego.com/int/home/infocenter/documentation>

*Declarations of conformity*

<https://www.simons-voss.com/en/certificates.html>

*Information on disposal*

- ❖ Do not dispose the device (SI.LN.I.MP(.WP), WN(M).LN.I.MP(.WP)) in the household waste. Dispose of it at a collection point for electronic waste as per European Directive 2012/19/EU.

- Take the packaging to an environmentally responsible recycling point.



8

*Technical support*

+49 (0) 89 / 99 228 333

*Email*

*[support-simonsvoss@allegion.com](mailto:support-simonsvoss@allegion.com)*

*[si-support-simonsvoss@allegion.com](mailto:si-support-simonsvoss@allegion.com)*

SimonsVoss Technologies GmbH, Feringastr. 4, D-85774

Unterfoehring, Germany

## 1. Consignes de sécurité générales

*Mot indicateur: Effets immédiats possibles du non-respect*

**AVERTISSEMENT:** Mort ou blessure grave (possible, mais improbable)  
**ATTENTION:** Dommages matériels ou dysfonctionnements, **NOTE:** Peu ou pas



### AVERTISSEMENT

#### Accès bloqué

Toute erreur de montage et/ou de programmation d'un composant peut bloquer l'accès par une porte. La société SimonsVoss Technologies GmbH décline toute responsabilité quant aux conséquences d'un accès bloqué, par exemple, accès pour les personnes blessées ou en danger, dommages matériels ou autres dommages !

#### Accès bloqué par la manipulation du produit

Si vous modifiez vous-même le produit, des dysfonctionnements peuvent se produire et l'accès peut être bloqué par une porte.

- ❖ Ne changer le produit que lorsque cela est nécessaire et



de la manière décrite dans la documentation.

## ATTENTION

### Endommagement lié à une décharge électrostatique (DES) lorsque le boîtier est ouvert

Ce produit contient des composants électroniques susceptibles d'être endommagés par des décharges électrostatiques.

1. Utilisez du matériel de travail adapté à la DES (par ex. un bracelet de mise à la terre).
2. Reliez-vous à la terre avant de commencer les travaux pendant lesquels vous pouvez être en contact avec le système électronique. Saisissez pour cela des surfaces métalliques mises à la terre (par ex. huisseries de porte, conduites d'eau ou vannes de chauffage).

### Endommagement lié à des liquides

Ce produit contient des composants électroniques et/ou mécaniques susceptibles d'être endommagés par tout type de liquide.

- Tenez les liquides à l'écart du système électronique.

## **Endommagement lié à une action mécanique**

Ce produit contient des composants électroniques susceptibles d'être endommagés par une action mécanique quelconque.

1. Évitez de toucher le système électronique.
2. Évitez toute autre action mécanique sur le système électronique.

## **Défaillance du fonctionnement liée à une perturbation radioélectrique**

Dans certaines circonstances, ce produit peut subir l'influence de perturbations électromagnétiques ou magnétiques.

- ❖ Ne montez pas et ne placez pas le produit à proximité immédiate d'appareils pouvant générer des perturbations électromagnétiques ou magnétiques (alimentations à découpage !).

## **Défaillance de la communication liée à des surfaces métalliques**

Ce produit communique sans fil. Les surfaces métalliques peuvent réduire considérablement le rayon d'action du produit.

- ❖ Ne montez pas et ne placez pas le produit sur ou à proxi-

mité de surfaces métalliques.



## NOTE

### Utilisation conforme aux dispositions

Les produits SimonsVoss sont exclusivement destinés à l'ouverture et la fermeture de portes et d'objets similaires.

- ❖ N'utilisez pas les produits SimonsVoss à d'autres fins.

### Qualifications requises

L'installation et la mise en service nécessitent des connaissances spécialisées.

- ❖ Seul le personnel qualifié peut installer et mettre en service le produit.

Les modifications et nouveaux développements techniques ne peuvent pas être exclus et peuvent être mis en œuvre sans préavis.

La version allemande est le manuel d'instruction original. Les autres langues (rédaction dans la langue du contrat) sont des traductions des instructions originales.

Lisez et suivez toutes les instructions d'installation, d'installation et de mise en service. Transmettez ces instructions et toutes les instructions de maintenance à l'utilisateur.

---

## 2. Généralités

Vous pouvez mettre en réseau les cylindres SmartCard .MP à tout moment.

- À partir de LSM 3.2
- De manière conventionnelle : adresse programmée lors de la production.
- Configuration automatique (W $\mathbf{N}\mathbf{M}$ ) : adresse programmée par le gestionnaire WaveNet.
- Fourniture :
  - LockNode
  - Autocollant avec ID de puce
  - Cache de poignée avec film d'antenne
  - Guide abrégé

Le LockNode est alimenté en courant par le cylindre. Pour cela, un cache de poignée avec film de contact est nécessaire (dans la fourniture) :



1

Vous ne pouvez plus utiliser le cache de poignée actuel. Le LockNode est en contact d'un côté avec la pile et de l'autre avec le film de contact :



### 3. Montage LockNode MP

1. Placez la clé de montage / de remplacement des piles sur le bouton du côté électronique de sorte que les deux ergots s'enclenchent dans les ouvertures du disque d'arrêt (si nécessaire, tournez le bouton jusqu'à ce que les ergots s'enclenchent).



#### NOTE

La clé de montage / de remplacement des piles doit reposer à plat sur le côté intérieur du bouton.



2. Tenez fermement le bouton et tournez la clé de montage / de remplacement des piles de 30° environ dans le sens horaire.  
↳ Le disque d'arrêt émet un clic.

3. Poussez la bague encastrée vers l'intérieur.
4. Tournez le cache du bouton dans le sens antihoraire jusqu'en butée.
5. Retirez le cache de la poignée.
6. Pliez avec précaution les supports noirs en plastique vers l'extérieur.



4

↳ Le couvercle du lecteur de cartes s'ouvre.

7. Poussez le noeud de réseau à peu près à moitié dans les fentes prévues à cet effet.



5

8. Fermez le couvercle du lecteur de cartes et poussez-le fermement jusqu'à ce qu'il s'enclenche dans les supports noirs en plastique.

↳ Le LockNode est fixé.



6

9. Mettez le cache de poignée fourni en place avec le film de contact collé (respectez les repères).

↳ Le cylindre émet quatre bips.



7

10. Tournez le cache du bouton dans le sens horaire jusqu'en butée.
11. Tirez la bague encastrée vers l'extérieur jusqu'à ce

qu'elle entre en contact avec le cache du cylindre.

- Placez la clé de montage / de remplacement des piles sur le bouton du côté électronique de sorte que les deux ergots s'enclenchent dans les ouvertures du disque d'arrêt (si nécessaire, tournez le bouton jusqu'à ce que les ergots s'enclenchent).
- Tenez fermement le bouton et tournez la clé de montage / de remplacement des piles de 30° environ dans le sens antihoraire.

↳ Le disque d'arrêt émet un clic.

↳ Le noeud de réseau est monté.

Si le cylindre n'émet pas de bip, contrôlez l'état de la pile.

*Note pour les utilisateurs de SmartIntego*

SimonsVoss recommande la procédure suivante :

- Supprimer le LockNode existant.
- Installez le nouveau LockNode comme décrit.
- Ouvrez le SmartIntego Manager.
- Sélectionnez  Replace with Chip ID.
- Entrez le nouvel ID de puce.
- Effectuer la programmation dans l'outil SmartIntego.
- Si nécessaire, l'importer dans le système intégrateur.
- Mettre à jour la documentation (plan d'installation).

- ↳ LockNode est remplacé. N'utilisez plus l'ancien LockNode.

## 4. Caractéristiques techniques

Dimensions	16 × 18 × 7 mm
Poids	0,9 g
Plage de températures	<ul style="list-style-type: none"><li>❖ De -20 °C pour une capacité de la pile de 100 % à +65 °C (fonctionnement)</li><li>❖ De -40 °C à +70 °C (stockage temporaire)</li><li>❖ De 0 °C à +30 °C (stockage à long terme)</li></ul>
Alimentation électrique	<ul style="list-style-type: none"><li>❖ Par le cylindre (3 V<sub>CC</sub>)</li><li>❖ Veille : Jusqu'à 3 ans</li><li>❖ Actionnements : Jusqu'à 32500</li></ul>

*Émissions de radio*



868,000 MHz - 868,600 MHz / 869,700 MHz - 870,000 MHz	<25 mW ERP
---	------------

## 5. Déclaration de conformité

La société SimonsVoss Technologies GmbH déclare par la présente que les articles (SI.LN.I.MP(.WP), WN(M).LN.I.MP(.WP)) est conforme aux directives suivantes:

- ❑ 2014/53/EU -RED-  
ou pour UK : UK statutory 2017 No. 1206 -Radio equip-  
ment- (équipement radio)
- ❑ 2011/65/UE -RoHS-  
ou pour UK : UK statutory 2012 No. 3032 -RoHS-



Le texte intégral de la déclaration de conformité CE est disponible à l'adresse Internet suivante : [www.simonsvoss.com/fr/certificats.html](http://www.simonsvoss.com/fr/certificats.html).

Le texte intégral de la déclaration de conformité UK est dis-

ponible à l'adresse Internet suivante : [www.simons-voss.com/fr/certificats.html](http://www.simons-voss.com/fr/certificats.html).

## 6. Aide et autres informations

*Documentation/documents*

<https://www.simons-voss.com/fr/documents.html>

<https://www.smartintego.com/fr/home/infocenter/documentations>

*Déclarations de conformité*

<https://www.simons-voss.com/fr/certificats.html>

*Informations sur l'élimination*

- ❑ Ne jetez pas l'appareil (SI.LN.I.MP(.WP), WN(M).LN.I.MP(.WP)) avec vos ordures ménagères mais dans un point de collecte communal pour appareils électriques et appareils spéciaux conformément à la directive européenne 2012/19/UE.
- ❑ Recyclez l'emballage d'une manière écologique.



8

*Assistance technique*

+49 (0) 89 / 99 228 333

*E-Mail*

[support-simonsvoss@allegion.com](mailto:support-simonsvoss@allegion.com)

[si-support-simonsvoss@allegion.com](mailto:si-support-simonsvoss@allegion.com)

SimonsVoss Technologies GmbH, Feringastr. 4, D-85774  
Unterfoehring, Allemagne

## 1. Algemene veiligheidsinstructies

*Signaalwoord: Mogelijke onmiddellijke gevolgen van niet-naleving*

**WAARSCHUWING:** Dood of ernstig letsel (mogelijk, maar onwaarschijnlijk)**LET OP:** Materiële schade of storing, **OPMERKING:** Laag of nee



### WAARSCHUWING

#### Geblokkeerde toegang

Door foutief geïnstalleerde en/of geprogrammeerde componenten kan de doorgang door een deur geblokkeerd blijven. Voor gevolgen van een geblokkeerde toegang tot gewonden of personen in gevaar, materiële of andere schade, is SimonsVoss Technologies GmbH niet aansprakelijk.

#### Geblokkeerde toegang als gevolg van manipulatie van het product

Als u het product zelf wijzigt, kunnen er storingen optreden en kan de toegang worden geblokkeerd door een deur.

- ❖ Vervang het product alleen wanneer dat nodig is en op

de manier die in de documentatie wordt beschreven.

## LET OP

### Schade door elektrostatische ontlading (ESD) wanneer de behuizing open is

Dit product heeft elektronische componenten die kunnen worden beschadigd door een elektrostatische ontlading.

1. Maak gebruik van ESD-conforme materialen (bijv. aaringsarmband).
2. Zorg dat u geaard bent voor werkzaamheden waarbij u met de elektronica in contact kunt komen. Gebruik hiervoor geaarde metalen oppervlakken (bijv. Deurposten, waterleidingen of verwarmingsbuizen).

### Beschadiging door vloeistoffen

Dit product heeft elektronische en/of mechanische componenten die kunnen worden beschadigd door elk type vloeistof.

- ❖ Houd vloeistoffen uit de buurt van de elektronica.

### Beschadiging door mechanische impact

Dit product heeft elektronische componenten die kunnen

worden beschadigd door elk type mechanische impact.

1. Vermijd dat u de elektronica aanraakt.
2. Vermijd ook andere mechanische impact op de elektronica.

### **Storing van het gebruik door verbroken verbinding**

Dit product kan onder bepaalde omstandigheden beïnvloed worden door elektromagnetische of magnetische storingen.

- ❖ Monteer of plaats het product niet direct in de buurt van apparaten die elektromagnetische of magnetische storingen kunnen veroorzaken (stroomschakelaars!).

### **Storing van de communicatie door metalen oppervlakken**

Dit product communiceert draadloos. Metalen oppervlakken kunnen het zendbereik van het product aanzienlijk verminderen.

- ❖ Monteer of plaats het product niet op of in de buurt van

metalen oppervlakken.



## OPMERKING

### Beoogd gebruik

SimonsVoss-producten zijn uitsluitend bedoeld voor het openen en sluiten van deuren en vergelijkbare voorwerpen.

- Gebruik SimonsVoss-producten niet voor andere doeleinden.

### Kwalificaties vereist

De installatie en inbedrijfstelling vereist gespecialiseerde kennis. Alleen getraind personeel mag het product installeren en in bedrijf stellen.

Aanpassingen of nieuwe technische ontwikkelingen kunnen niet uitgesloten worden en worden gerealiseerd zonder aankondiging.

De Duitse taalversie is de originele handleiding. Andere talen (opstellen in de contracttaal) zijn vertalingen van de originele instructies.

Lees en volg alle installatie-, installatie- en inbedrijfstellings-

instructies. Geef deze instructies en eventuele onderhoudsinstructies door aan de gebruiker.

---

## 2. Algemeen

U kunt iedere SmartCard .MP cilinder achteraf opnemen in een netwerk.

- Vanaf LSM 3.2
- Conventioneel: Productie programmeert het adres.
- Autoconfiguratie (W**NM**): WaveNet Manager programmeert het adres.
- In de levering inbegrepen:
  - LockNode
  - Sticker met Chip ID
  - Knopkapje met antennefolie
  - Korte handleiding

De LockNode ontvangt voeding via de cilinder. Daarvoor is een knopkapje met contactfolie nodig (meegeleverd):



u kunt het bestaande knopkapje niet meer gebruiken. De LockNode maakt enerzijds contact met de batterij en anderzijds met de contactfolie:





### 3. Montage LockNode MP

1. Plaats de batterij-/montagesleutel op de knop van de zijde met elektronica zodanig dat de twee neuzen in de opening van de vast klikkende schijf grijpen (draai de knop eventueel totdat de neuzen pakken).



#### OPMERKING

De batterij-/montagesleutel moet vlak tegen de binnenzijde van de knop aan liggen.



2. Houd de knop goed vast en draai de batterij-/montagesleutel circa 30° rechtsom.  
 De vergrendelschijf klikt vast.
3. Schuif de inkeping van de greep naar binnen.
4. Draai het knopkapje tot de aanslag linksom.
5. Neem nu het knopkapje weg.
6. Buig de zwarte kunststof houders behoedzaam naar bui-

ten.



↳ De deksel van de kaartlezer springt open.

7. Schuif de LockNode tot ongeveer de helft in de hiervoor bestemde sleuf.



8. Sluit de deksel van de kaartlezer en druk hem vast totdat hij weer vastklikt in de zwarte kunststof houders.

↳ De LockNode is vastgezet.



9. Breng het meegeleverde knopkapje met de opgelijmde contactfolie aan (let goed op de markeringen).

↳ De cilinder piept vier keer.



10. Draai het knopkapje tot de aanslag rechtsom.
11. Trek de inkeping van de greep naar buiten, tot deze uitgelijnd tegen het knopkapje aan stoot.
12. Plaats de batterij-/montagesleutel op de knop van de zijde met elektronica zodanig dat de twee neuzen in de opening van de vast klikkende schijf grijpen (draai de knop eventueel totdat de neuzen pakken).
13. Houd de knop goed vast en draai de batterij-/montage-

sleutel circa 30° linksom.

↳ De vergrendelschijf klikt vast.

↳ De LockNode is gemonteerd.

Wanneer de cilinder niet piept, moet u de batterijstatus controleren.

*Aanwijzing voor gebruikers van SmartIntego*

SimonsVoss adviseert de volgende handelwijze:

1. verwijder de aanwezige LockNode.
  2. Monteer de nieuwe LockNode volgens de beschrijving.
  3. Roep de SmartIntego Manager op.
  4. Kies  Replace with Chip ID.
  5. Voer de nieuwe chip-id in.
  6. Voer de programmering uit in de SmartIntego-tool.
  7. Importeer evt. in het Integratorsysteem.
  8. Actualiseer de documentatie (montageplan).
- ↳ De LockNode is vervangen. Gebruik de oude LockNode niet meer.

## 4. Technische gegevens

Afmetingen	16 × 18 × 7 mm
Gewicht	0,9 g

Temperatuurbereik	<ul style="list-style-type: none"> <li>■ -20 °C bij 100% batterijcapaciteit tot +65 °C (gebruik)</li> <li>■ -40 °C tot +70 °C (kortstondige opslag)</li> <li>■ 0 °C tot +30 °C, (langdurige opslag)</li> </ul>
Stroomvoorzorging	<ul style="list-style-type: none"> <li>■ Via cilinder (3 V<sub>DC</sub>)</li> <li>■ Stand-by: tot 3 jaar</li> <li>■ Activeringen: max. 32.500</li> </ul>

*Radio-emissies*

868,000 MHz - 868,600 MHz / 869,700 MHz - 870,000 MHz	<25 mW ERP
---	------------

**5. Verklaring van overeenstemming**

Het bedrijf SimonsVoss Technologies GmbH verklaart dat de artikelen (SI.LN.I.MP(.WP), WN(M).LN.I.MP(.WP)) voldoen aan de volgende richtlijnen:

- 2014/53/EU -RED-

of voor de UK: UK wettelijk 2017 Nr. 1206 -Radioapparaat-  
tuur-

- 2011/65/EU -RoHS-  
of voor de UK: UK wettelijk 2012 Nr. 3032 -RoHS-



De volledige tekst van de EU-conformiteitsverklaring is beschikbaar op het volgende internetadres: [www.simons-voss.com/nl/certificaten.html](http://www.simons-voss.com/nl/certificaten.html).

De volledige tekst van de UK-conformiteitsverklaring is beschikbaar op het volgende internetadres: [www.simons-voss.com/nl/certificaten.html](http://www.simons-voss.com/nl/certificaten.html).

## 6. Hulp en verdere informatie

*Informatiemateriaal/documenten*

<https://www.simons-voss.com/nl/documenten.html>

<https://www.smartintego.com/int/home/infocenter/documentation>

*Conformiteitsverklaringen*

<https://www.simons-voss.com/nl/certificaten.html>

*Informatie over verwijdering*

- ❖ Voer het apparaat (SI.LN.I.MP(.WP), WN(M).LN.I.MP(.WP)) niet af als huishoudelijk afval, maar overeenkomstig de Europese Richtlijn 2012/19/EU bij een gemeentelijke inzamelpunt voor speciaal elektrotechnisch afval.
- ❖ Voer de verpakking af naar een instantie voor milieuvriendelijke recycling.



8

*Technische Support*

+49 (0) 89 / 99 228 333

*E-mail*

[support-simonsvoss@allegion.com](mailto:support-simonsvoss@allegion.com)

[si-support-simonsvoss@allegion.com](mailto:si-support-simonsvoss@allegion.com)

SimonsVoss Technologies GmbH, Feringastr. 4, 85774  
Unterföhring, Duitsland

## 1. Avvisi di sicurezza generali

*Parola segnale: Possibili effetti immediati di non conformità*

**AVVERTENZA:** Morte o lesioni gravi (possibili, ma improbabili)

**AVVISO:** Danni materiali o malfunzionamento, **NOTA:**

Basso o no



### AVVERTENZA

#### Accesso bloccato

Con componenti montati e/o programmati in modo difettoso, l'accesso attraverso una porta può restare bloccato. La SimonsVoss Technologies GmbH non risponde delle conseguenze di un accesso bloccato, per esempio nel caso si debba accedere a persone ferite o in pericolo, di danni a cose o altri danni!

#### Accesso bloccato tramite manipolazione del prodotto

Se si modifica il prodotto da solo, possono verificarsi malfunzionamenti e l'accesso attraverso una porta può essere bloccato.

- ❑ Modificare il prodotto solo quando necessario e solo nel

modo descritto nella documentazione.

## AVVISO

### **Danni dovuti a scariche elettrostatiche (ESD) quando l'alloggiamento è aperto**

Il presente prodotto contiene componenti elettronici che potrebbero subire danni in conseguenza di scariche elettrostatiche.

1. Utilizzare materiali di lavori conformi ai requisiti ESD (ad es. fascetta antistatica al polso).
2. Effettuare la messa a terra dell'operatore prima di eseguire lavori in cui è possibile entrare in contatto con parti elettroniche. A tale scopo, toccare una superficie metallica opportunamente messa a terra (ad es. telaio porta, tubi dell'acqua o valvole di riscaldamento).

### **Danni dovuti a fluidi**

Il presente prodotto contiene componenti elettronici e/o meccanici che potrebbero subire danni dovuti a liquidi di qualunque tipo.

- Tenere i componenti elettronici lontani da liquidi.



### **Danni dovuti a effetti meccanici**

Il presente prodotto contiene componenti elettronici che potrebbero subire danni dovuti a effetti meccanici di qualunque tipo.

1. Evitare di toccare le parti elettroniche.
2. Evitare ulteriori effetti meccanici sulle parti elettroniche.

### **Funzionamento disturbato a causa di interferenze radioelettriche**

Questo prodotto potrebbe essere influenzato da disturbi elettromagnetici o magnetici.

- ❖ Non montare o posizionare il prodotto direttamente accanto a dispositivi che possono causare interferenze elettromagnetiche o magnetiche (alimentatori switching!).

### **Interferenze nella comunicazione dovute a superfici metalliche**

Questo prodotto comunica in modalità wireless. Le superfici metalliche possono ridurre significativamente la portata del prodotto.

- ❖ Non montare o posizionare il prodotto sopra o vicino a

superfici metalliche.



## NOTA

### Uso conforme

I prodotti SimonsVoss sono concepiti esclusivamente per l'apertura e la chiusura di porte e oggetti simili.

- ❖ Non utilizzare i prodotti SimonsVoss per altri scopi.

### Qualifiche richieste

L'installazione e la messa in servizio richiedono conoscenze specialistiche.

- ❖ Solo personale qualificato può installare e mettere in servizio il prodotto.

Non si escludono modifiche o perfezionamenti tecnici, anche senza preavviso.

La versione in lingua tedesca è il manuale di istruzioni originale. Altre lingue (redazione nella lingua del contratto) sono traduzioni delle istruzioni originali.

Leggere e seguire tutte le istruzioni di installazione, installa-

zione e messa in servizio. Passare queste istruzioni e tutte le istruzioni di manutenzione all'utente.

---

## 2. Informazioni generali

È possibile collegare in rete qualsiasi cilindro SmartCard .MP in un secondo tempo.

- A partire da LSM 3.2
- Convenzionale: Indirizzo programmato nella produzione.
- Autoconfigurazione (W**NM**): Indirizzo programmato da WaveNet Manager.
- Oggetto di fornitura:
  - LockNode
  - Adesivo con ID Chip
  - Cappello pomolo con pellicola antenna
  - Libretto

Il LockNode è alimentato dal cilindro. A tale scopo è necessario un cappello pomolo con pellicola di contatto (inclusa nella fornitura):



Non è più possibile utilizzare il cappello del pomolo precedente. Il LockNode entra in contatto sia con la batteria

che con la pellicola di contatto:



### 3. Installazione LockNode MP

1. Posizionare la chiave di montaggio/per batteria sul pomolo lato elettronica in modo che i due naselli si innestino nelle aperture del disco di arresto (se necessario ruotare il pomolo finché i naselli si agganciano).



#### NOTA

La chiave di montaggio/per batteria deve essere posizionata piatta sulla superficie interna del pomolo.



2. Tenere fermo il pomolo e ruotare con cautela la chiave di montaggio/per batteria di circa 30° in senso orario  
↳ Il disco d'arresto emette un clic.
3. Spingere l'impugnatura incassata verso l'interno.
4. Ruotare il cappello del pomolo in senso antiorario fino all'arresto.
5. Rimuovere il cappello del pomolo.

6. Piegare con attenzione i supporti in plastica nera verso l'esterno.



4

↳ Il coperchio del lettore di schede si apre.

7. Spingere il LockNode circa a metà strada nelle fessure previste.



5

8. Chiudere il coperchio del lettore di schede e premerlo con decisione fino a quando non scatta nei supporti di plastica nera.

↳ Il LockNode è fissato.



6

9. Fissare il cappello del pomolo in dotazione con la pellicola di contatto incollata in posizione (fare attenzione alle marcature).

↳ Il cilindro emette quattro bip.



7

10. Ruotare il cappello del pomolo in senso orario fino all'arresto.
11. Tirare l'impugnatura incassata verso l'esterno finché non è a filo con il cappello del pomolo.
12. Posizionare la chiave di montaggio/per batteria sul pomolo lato elettronica in modo che i due naselli si innesti-

no nelle aperture del disco di arresto (se necessario ruotare il pomolo finché i naselli si agganciano).

13. Tenere saldamente il pomolo e ruotare la chiave di montaggio/batteria di circa 30° in senso antiorario.

↳ Il disco d'arresto emette un clic.

- ↳ Il LockNode è montato.

Se il cilindro non emette alcun segnale acustico, controllare lo stato della batteria.

*Nota per gli utenti di SmartIntego*

SimonsVoss raccomanda la seguente procedura:

1. Rimuovere il LockNode esistente.
  2. Montare il nuovo LockNode come descritto.
  3. Aprire SmartIntego Manager.
  4. Selezionare  Replace with Chip ID.
  5. Immettere il nuovo ID Chip.
  6. Eseguire la programmazione nel tool SmartIntego.
  7. Se necessario, importare nel sistema di integrazione.
  8. Aggiornare la documentazione (piano di installazione).
- ↳ Il LockNode è sostituito. Non utilizzare più il vecchio LockNode.

## 4. Dati tecnici

Dimensioni	16 × 18 × 7 mm
Peso	0,9 g
Range di temperature	<ul style="list-style-type: none"> <li>❖ -20 °C al 100% della capacità della batteria fino a +65 °C (funzionamento)</li> <li>❖ da -40 °C a +70 °C (stoccaggio breve)</li> <li>❖ da 0 °C a +30 °C (stoccaggio prolungato)</li> </ul>
Alimentazione	<ul style="list-style-type: none"> <li>❖ Tramite cilindro (3 V<sub>DC</sub>)</li> <li>❖ Standby: Fino a 3 anni</li> <li>❖ Azionamenti: Fino a 32.500</li> </ul>

### *Emissioni radio*

868,000 MHz - 868,600 MHz / 869,700 MHz - 870,000 MHz	<25 mW ERP
---	------------

## 5. Dichiarazione di conformità

Het bedrijf SimonsVoss Technologies GmbH verklaart hierbij dat de artikelen (SI.LN.I.MP(.WP), WN(M).LN.I.MP(.WP)) voldoet aan de volgende richtlijnen:

- ❑ 2014/53/UE -RED-  
o per il Regno Unito: Normativa del Regno Unito 2017 n. 1206 -Apparecchiature radio-
- ❑ 2011/65/UE -RoHS-  
o per il Regno Unito: Normativa del Regno Unito 2012 n. 3032 -RoHS-



Il testo integrale della dichiarazione di conformità UE è disponibile al seguente indirizzo Internet: [www.simons-voss.com/it/certificati.html](http://www.simons-voss.com/it/certificati.html).

Il testo integrale della dichiarazione di conformità UK è disponibile al seguente indirizzo Internet: [www.simons-voss.com/it/certificati.html](http://www.simons-voss.com/it/certificati.html).



## 6. Supporto e ulteriori informazioni

*Materiale informativo/Documenti*

<https://www.simons-voss.com/it/documenti.html>

<https://www.smartintego.com/int/home/infocenter/documentation>

*Dichiarazioni di conformità*

<https://www.simons-voss.com/it/certificati.html>

*Informazioni sullo smaltimento*

- Il dispositivo (SI.LN.I.MP(.WP), WN(M).LN.I.MP(.WP)) non va smaltito fra i rifiuti domestici, ma conferito presso un centro di raccolta comunale per rifiuti elettronici speciali in conformità con la Direttiva Europea 2012/19/UE.
- Conferire l'imballaggio presso un punto di raccolta ai fini del riciclaggio ecologico.



8

*Supporto tecnico*

+49 (0) 89 / 99 228 333

*E-mail*

[support-simonsvoss@allegion.com](mailto:support-simonsvoss@allegion.com)

[si-support-simonsvoss@allegion.com](mailto:si-support-simonsvoss@allegion.com)

SimonsVoss Technologies GmbH, Feringastr. 4, D-85774  
Unterfoehring, Germania

## 1. Generelle sikkerhedshenvisninger

*Signalord: Mulige direkte virkninger i tilfælde af manglende overholdelse*

ADVARSEL: Død eller alvorlig personskade (muligt, men usandsynligt)OPMÆRKSOMHED: Materiel skade eller fejlfunktion, BEMÆRK: Lidt eller ingen



### ADVARSEL

#### Spærret adgang

Hvis komponenter er fejlagtigt monteret og/eller programmeret, kan adgang til en dør forblive spærret. For følgeskader, der skyldes spærret adgang, fx til personer, der er sårede eller i fare, tingsskader eller andre skader, hæfter SimonsVoss Technologies GmbH ikke!

#### Blokeret adgang gennem manipulation af produktet

Hvis du selv ændrer produktet, kan der opstå funktionsfejl, og adgang via en dør kan blokeres.

- Modificer kun produktet, når det er nødvendigt, og kun

på den måde, der er beskrevet i dokumentationen.

## OPMÆRKSOMHED

### Beskadigelse på grund af elektrostatisk afladning (ESD) med huset åbent

Dette produkt indeholder elektroniske komponenter, som kan blive beskadiget på grund af elektrostatisk afladning.

1. Brug ESD-beskyttede arbejdsmaterialer (f.eks. jordforbindelsesbånd).
2. Opret jordforbindelse før arbejde, hvor du kan komme i kontakt med elektronikken. Indfat i denne forbindelse jordforbundne metaloverflader (f.eks. dørkarme, vandrør eller varmeventiler).

### Beskadigelse på grund af væske

Dette produkt indeholder elektroniske og/eller mekaniske komponenter, som kan blive beskadiget på grund af alle typer væsker.

- ❖ Hold væsker væk fra elektronikken.

### Beskadigelse på grund af mekanisk påvirkning

Dette produkt indeholder elektroniske komponenter, som kan blive beskadiget på grund af alle typer mekanisk påvirk-

ning.

1. Undgå at berøre elektronikken.
2. Undgå at udsætte elektronikken for andre mekaniske påvirkninger.

### **Driftsforstyrrelse på grund af radiostøj**

Dette produkt kan under visse omstændigheder påvirkes af elektromagnetiske eller magnetiske forstyrrelser.

- ❖ Montér eller anbring ikke produktet umiddelbart i nærheden af enheder, som kan medføre elektromagnetiske eller magnetiske forstyrrelser (strømforsyninger!).

### **Kommunikationsfejl på grund af metaloverflader**

Dette produkt kommunikerer trådløst. Metaloverflader kan reducere produktets rækkevidde væsentligt.

- ❖ Montér eller anbring ikke produktet på eller i nærheden

af metaloverflader.



## BEMÆRK

### Korrekt anvendelse

SimonsVoss-produkter er kun beregnet til åbning og lukning af døre og sammenlignelige genstande.

- ❖ Anvend ikke SimonsVoss-produkter til andre formål.

### Krævede kvalifikationer

Installation og idriftsættelse kræver specialiseret viden.

- ❖ Kun uddannet personale må installere og idriftsætte produktet.

Ændringer eller tekniske videreudviklinger kan ikke udelukkes og kan foretages uden forudgående varsel.

Den tyske sprogversion er den originale brugsanvisning. Andre sprog (udkast på kontraktsproget) er oversættelser af de originale instruktioner.

Læs og følg alle installations-, installations- og idriftsættelsesinstruktioner. Overfør disse instruktioner og eventuel

vedligeholdelsesinstruktion til brugeren.

---

## 2. Generelt

Enhver SmartCard .MP-cylinder kan sammenkobles efterfølgende.

- Fra LSM 3.2
- Konventionel: Produktion programmerer adresse.
- Autokonfiguration (W**NM**): WaveNet-manager programmerer adresse.
- Leveringsomfang:
  - LockNode
  - Klistermærke med chip-ID
  - Knopkappe med antennefolie
  - Lynvejledning

LockNode forsynes med strøm af cylinderen. Det kræver en knopkappe med kontakteringsfolie (i leveringsomfang):



1

Den hidtidige knopkappe kan ikke længere anvendes. LockNode kontakterer på den ene side med batteriet, på den anden side med kontakteringsfolien:



2

### 3. Montering LockNode MP

1. Anbring batteri-/montagenøglen sådan på knappens elektroniskside, at begge næser griber fat i låseskivens åbninger (drej eventuelt knoppen, indtil næserne griber fat).



#### BEMÆRK

Batteri-/montagenøglen skal ligge plant mod knappens inderside.



3

2. Hold fast i knoppen, og drej batteri-/montagenøglen omkring 30° med uret.  
↳ Låseskive klikker.
3. Skub gribehullet indad.
4. Drej knopkappen imod uret indtil anslag.
5. Træk knopkappen af.
6. Bøj forsigtigt de sorte kunststofholdere udad.



4

- ↳ Kortlæserlåg springer op.

7. Skub LockNode cirka halvvejs ind i de dertil beregnede slidser.



8. Luk kortlæserlåget, og tryk det fast, indtil det klikker fast i de sorte kunststofholdere.

↳ LockNode er fikseret.



9. Montér den medfølgende knopkappe med den fastlimede kontaktfolie (bemærk markeringerne).

↳ Cylinder bipper fire gange.



10. Drej knopkappen med uret indtil anslag.
11. Træk gribehullet udad, indtil den er plan med knopkappen.
12. Anbring batteri-/montagenøglen sådan på knoppens elektronikside, at begge næser griber fat i låseskivens åbninger (drej eventuelt knoppen, indtil næserne griber fat).
13. Hold fast i knoppen, og drej batteri-/montagenøglen omkring 30° imod uret.

↳ Låseskive klikker.

↳ LockNode er monteret.

Hvis cylinderen ikke bipper, kontrolleres batteriets tilstand.



*Bemærkning til SmartIntego-bruger*

SimonsVoss anbefaler følgende fremgangsmåde:

1. Fjern den nuværende LockNode.
  2. Montér den nye LockNode som beskrevet.
  3. Åbn SmartIntego-manager.
  4. Vælg  Replace with Chip ID.
  5. Indtast den nye chip-ID.
  6. Gennemfør programmeringen i SmartIntego-tool.
  7. Importér eventuelt til integratorsystemet.
  8. Opdater dokumentationen (monteringsplan).
- ↳ LockNode er erstattet. Brug ikke den gamle LockNode igen.

#### 4. Tekniske data

Mål	16 × 18 × 7 mm
Vægt	0,9 g

Temperaturområde	<ul style="list-style-type: none"><li>❑ -20 °C ved 100 % batterikapacitet til +65 °C (drift)</li><li>❑ -40 °C til +70 °C (opbevaring kortvarig)</li><li>❑ 0 °C til +30 °C, (opbevaring langvarig)</li></ul>
Strømforsyning	<ul style="list-style-type: none"><li>❑ Over cylinder (3 V<sub>DC</sub>)</li><li>❑ Standby: Op til 3 år</li><li>❑ Aktiveringer: Op til 32500</li></ul>

*Radio emissions*

868,000 MHz - 868,600 MHz / 869,700 MHz - 870,000 MHz	<25 mW ERP
---	------------

## 5. Overensstemmelseserklæring

Hermed erklærer SimonsVoss Technologies GmbH at varen (SI.LN.I.MP(.WP), WN(M).LN.I.MP(.WP)) overholder følgende retningslinjer:

- ❑ 2014/53/EU -RED-

eller for Storbritannien: UK lovbekendtgørelse 2017 nr. 1206 -Radioudstyr-

- 2011/65/EU -RoHS-  
eller for Storbritannien: UK lovbekendtgørelse 2012 nr. 3032 -RoHS-



Den fulde ordlyd af EU-overensstemmelseserklæringen er tilgængelig på følgende internetadresse: [www.simons-voss.com/dk/certifikater.html](http://www.simons-voss.com/dk/certifikater.html).

Den fulde ordlyd af UK-overensstemmelseserklæringen er tilgængelig på følgende internetadresse: [www.simons-voss.com/dk/certifikater.html](http://www.simons-voss.com/dk/certifikater.html).

## 6. Hjælp og flere oplysninger

*Infomateriale/dokumenter*

<https://www.simons-voss.com/dk/dokumenter.html>

<https://www.smartintego.com/int/home/infocenter/documentation>

*Overensstemmelseserklæringer*

<https://www.simons-voss.com/dk/certifikater.html>

*Oplysninger om bortskaffelse*

- Enheden (SI.LN.I.MP(.WP), WN(M).LN.I.MP(.WP)) må ikke bortskaffes med husholdningsaffaldet, men skal afleveres på den kommunale affaldsplads, jf. det europæiske direktiv 2012/19/EU.
- Aflever emballagen til miljørigtig genanvendelse.



8

*Teknisk support*

+49 (0) 89 / 99 228 333

*e-mail*

[support-simonsvoss@allegion.com](mailto:support-simonsvoss@allegion.com)

[si-support-simonsvoss@allegion.com](mailto:si-support-simonsvoss@allegion.com)

SimonsVoss Technologies GmbH, Feringastr. 4, D-85774  
Unterföhring, Tyskland

## 1. Allmänna säkerhetsanvisningar

*Signalord: Eventuella omedelbara effekter av bristande efterlevnad*

WARNING: Död eller allvarlig skada (möjligt, men osannolikt)OBS: Skador på egendom eller fel, INFO: Låg eller ingen



**WARNING**

### Tillgång spärrad

Felaktigt installerade och/eller programmerade komponenter kan leda till att dörrar spärras. SimonsVoss Technologies GmbH ansvarar inte för konsekvenserna av felaktig installation såsom spärrat tillträde till skadade personer eller personer i risksituationer, materiella skador eller andra typer av skador.

### Blockerad åtkomst genom manipulering av produkten

Om du ändrar produkten på egen hand kan fel uppstå och åtkomst via en dörr kan blockeras.

■ Ändra endast produkten vid behov och endast på det

sätt som beskrivs i dokumentationen.

## **OBS**

### **Skador på grund av elektrostatisk urladdning (ESD) när höljet är öppet**

Den här produkten innehåller elektroniska komponenter som kan skadas av elektrostatiska urladdningar.

1. Använd alltid ESD-anpassat arbetsmaterial (t.ex. jordningsarmband).
2. Jorda dig före alla arbeten där du kan komma i kontakt med elektronik. Det gör du genom att fatta tag i en jordad metallyta (såsom dörrkarmar, vattenrör eller värmeventiler).

### **Skada på grund av vätskor**

Den här produkten innehåller elektroniska och/eller mekaniska komponenter som kan skadas av alla typer av vätskor.

- ❖ Låt inte elektroniken komma i kontakt med vätskor.

### **Skada på grund av mekanisk påverkan**

Den här produkten innehåller elektroniska komponenter

som kan skadas av alla typer av mekanisk påverkan.

1. Undvik att vidröra elektroniken.
2. Undvik annan mekanisk påverkan på elektroniken.

### **Driftstörning på grund av radiostörning**

Den här produkten kan i vissa fall påverkas av elektromagnetiska eller magnetiska störningar.

- ❖ Produkten ska inte monteras eller placeras i omedelbar närhet av utrustning som kan orsaka elektromagnetiska eller magnetiska störningar (switchade nätaggregat!).

### **Kommunikationsstörning på grund av metallytor**

Den här produkten kommunicerar trådlöst. Metallytor kan minska produktens räckvidd avsevärt.

- ❖ Produkten ska inte monteras eller placeras på eller i närheten av metallytor.



#### **INFO**

### **Avsedd användning**

SimonsVoss-produkter är uteslutande avsedda för öppning

och stängning av dörrar och liknande.

- Använd inte SimonsVoss-produkter för andra syften.

### **Kvalifikationer krävs**

Installation och idrifttagning kräver specialiserad kunskap.

- Endast utbildad personal får installera och driftsätta produkten.

Ändringar eller teknisk vidareutveckling kan inte uteslutas och kan komma att genomföras utan föregående meddelande om detta.

Den tyska språkversionen är den ursprungliga bruksanvisningen. Andra språk (utarbetande på kontraktsspråket) är översättningar av originalinstruktionerna.

Läs och följ alla installations-, installations- och driftsinstruktioner. Skicka dessa instruktioner och alla underhållsinstruktioner till användaren.

---

## **2. Allmänt**

Du kan ansluta en SmartCard .MP-cylinder till nätverket i efterhand.

- Från LSM 3.2
- Konventionell: Produktion programmerar adress.



- Autokonfiguration (W<sup>NM</sup>): WaveNet-Manager programmerar adress.
- Leveransomfång:
  - LockNode
  - Dekal med chip-ID
  - Knopplock med antennfolie
  - Snabbguide

LockNode får strömförsörjning via cylindern. För detta krävs ett knopplock med kontaktfolie (medföljer i leveransen)



Du kan inte längre använda det tidigare knopplocket. LockNode skapar kontakt med dels batteriet, dels kontaktfolien.



### 3. Montering LockNode MP

1. Sätt batteri-/monteringsnyckeln på knoppen på elektrosidan så att båda utskjutande delarna griper tag i lås-skivans öppningar (vrid eventuellt på vredet tills de ha-

kar i).

**INFO**

Batteri-/monteringsnyckeln måste lika plant mot knappens insida.



3

2. Håll fast vredet och vrid batteri-/monteringsnyckeln ca 30° medurs.

↳ Låsskivan klickar.

3. Skjut det infällda handtaget inåt.

4. Vrid knapplocket moturs till anslaget.

5. Dra av knapplocket.

6. Böj försiktigt de svarta plasthållarna utåt.



4

↳ Kortläsarlocket hoppar upp.

7. Skjut in LockNode ungefär till hälften i därför avsedd skåra.



5

8. Stäng kortläsarlocket och tryck fast det så att det hakar i

de svarta plasthållarna.

↳ LockNode sitter fast.



9. Sätt på det medföljande knopplocket med den fastsittande kontaktfolien (ge akt på markeringarna).

↳ Cylindern piper fyra gånger.



10. Vrid knopplocket medurs till anslaget.
11. Dra det infällda handtaget utåt tills det ligger an mot knopplocket.
12. Sätt batteri-/monteringsnyckeln på knoppen på elektro-niksidan så att båda utskjutande delarna griper tag i låsskivans öppningar (vrid eventuellt på vredet tills de har i).
13. Håll fast vredet och vrid batteri-/monteringsnyckeln ca 30° moturs.

↳ Låsskivan klickar.

↳ LockNode-enheten är monterad.

Kontrollera batteristatus om cylindern inte piper.

*Information för SmartIntego-användare*

SimonsVoss rekommenderar följande:

1. Avlägsna befintlig LockNode.

2. Montera ny LockNode enligt beskrivningen.
  3. Öppna SmartIntego Manager.
  4. Välj  Replace with Chip ID.
  5. Ange nytt chip-ID.
  6. Gör programmeringen i SmartIntego-verktyget.
  7. Importera vid behov till integratorsystemet.
  8. Uppdatera dokumentationen (installationsplan).
- ↳ LockNode är utbytt. Använd inte den gamla LockNode-enheten mer.

## 4. Tekniska data

Mått	16 × 18 × 7 mm
Vikt	0,9 g
Temperaturområde	<ul style="list-style-type: none"><li>❑ -20 °C vid 100 % batterikapacitet upp till +65 °C (drift)</li><li>❑ -40 °C till +70 °C (kortvarig lagring)</li><li>❑ 0 °C till +30 °C (långvarig lagring)</li></ul>

Strömförsörjning	<ul style="list-style-type: none"> <li>■ Via cylinder (3 V<sub>DC</sub>)</li> <li>■ Standby: Upp till 3 år</li> <li>■ Aktiveringar: Upp till 32 500</li> </ul>
------------------	--

*Utsläpp radio*

868,000 MHz - 868,600 MHz / 869,700 MHz - 870,000 MHz	<25 mW ERP
---	------------

**5. Försäkran om överensstämmelse**

Häri förklarar SimonsVoss Technologies GmbH att varan (SI.LN.I.MP(.WP), WN(M).LN.I.MP(.WP)) uppfyller följande riktlinjer:

- 2014/53/EU -RED- eller för Storbritannien: Förenade kungarikets lag 2017 nr 1206 -Radioutrustning-
- 2011/65/EU -RoHS- eller för Storbritannien: Förenade kungarikets lag 2012 nr 3032 -RoHS-



Den fullständiga texten till EU-försäkran om överensstämmelse finns på följande internetadress: [www.simons-voss.com/se/certifikat.html](http://www.simons-voss.com/se/certifikat.html).

Den fullständiga texten till UK-försäkran om överensstämmelse finns på följande internetadress: [www.simons-voss.com/se/certifikat.html](http://www.simons-voss.com/se/certifikat.html).

## 6. Hjälp och ytterligare information

*Infomaterial/dokument*

<https://www.simons-voss.com/se/dokument.html>

<https://www.smartintego.com/int/home/infocenter/documentation>

*Försäkringar om överensstämmelse*

<https://www.simons-voss.com/se/certifikat.html>

*Avfallshantering*

- Produkten (SI.LN.I.MP(.WP), WN(M).LN.I.MP(.WP)) får inte slängas i hushållssoporna utan ska lämnas in på en kommunal uppsamlingsplats för elektriskt och elektroniskt avfall i enlighet med direktiv 2012/19/EU.

- Avfallshantera förpackningsmaterial på ett miljövänligt sätt.



8

*Teknisk support*

+49 (0) 89 / 99 228 333

*support-simonsvoss@allegion.com*

*si-support-simonsvoss@allegion.com*

SimonsVoss Technologies GmbH, Feringastr. 4, D-85774  
Unterföhring, Tyskland

**Simons**  **Voss**  
technologies

---

Made in Germany

A BRAND OF



**ALLEGION**<sup>™</sup>